

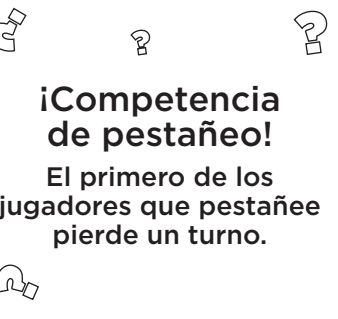



Avanzá un casillero.



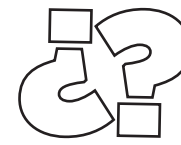
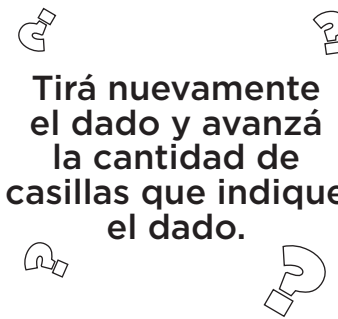

Retrocedé tres casilleros.

¡Competencia de pestañeo!
El primero de los jugadores que pestañee pierde un turno.

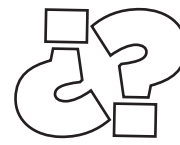

Tirá nuevamente el dado y avanzá la cantidad de casillas que indique el dado.

¡Mala suerte! Perdés un turno.

El primero de los jugadores que complete esta oración avanza dos casilleros:
“Sean eternos los laureles....”

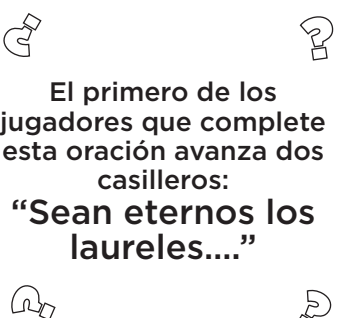
Avanzá tres casilleros.

Sigan con el juego.
¡Pero cuidado! La próxima persona que diga “Yo” o “mi” en voz alta durante el juego pierde un turno, ¡siempre y cuando los otros jugadores estén atentos!



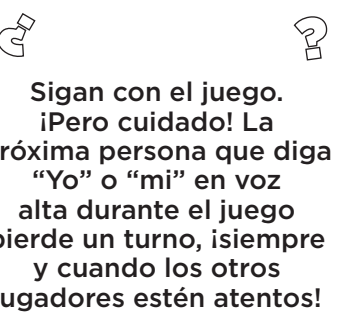

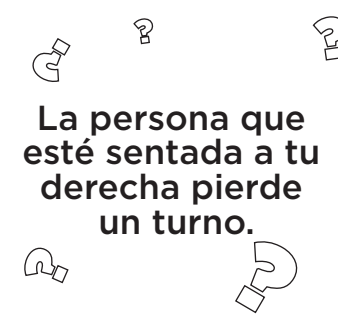
La persona que esté sentada a tu derecha pierde un turno.

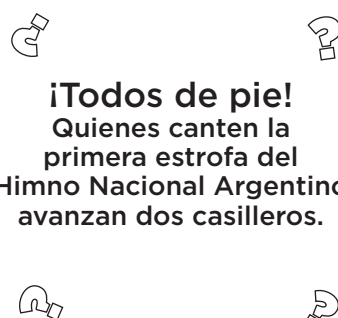

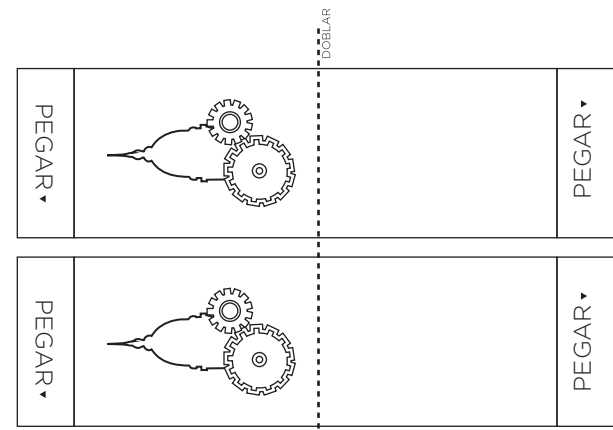
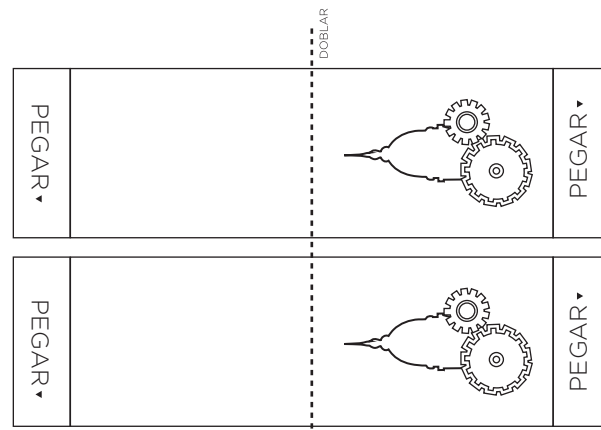
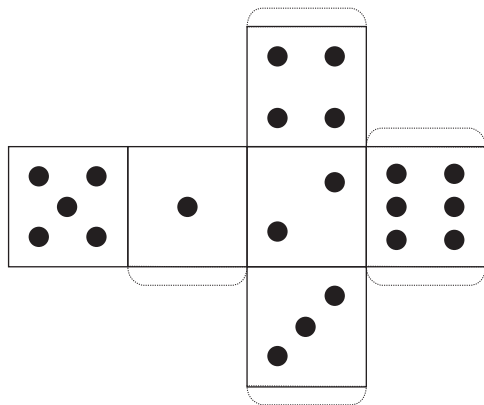

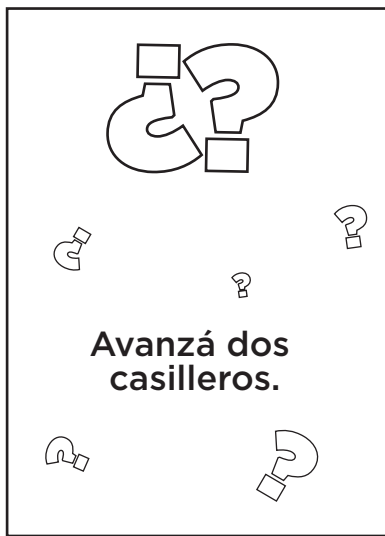
¡Todos de pie!
Quienes canten la primera estrofa del Himno Nacional Argentino avanzan dos casilleros.



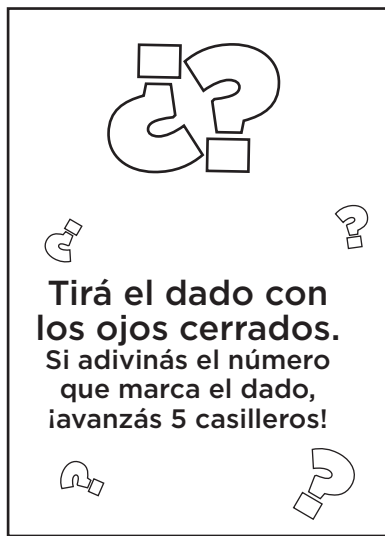

Avanzá dos casilleros.



Tirá el dado con los ojos cerrados. Si adivinás el número que marca el dado, ¡avanzás 5 casilleros!

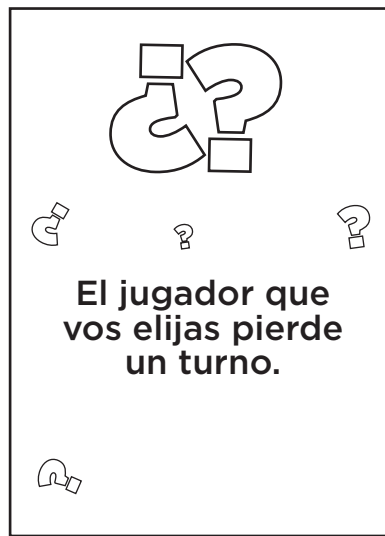

El jugador que vos elijas pierde un turno.

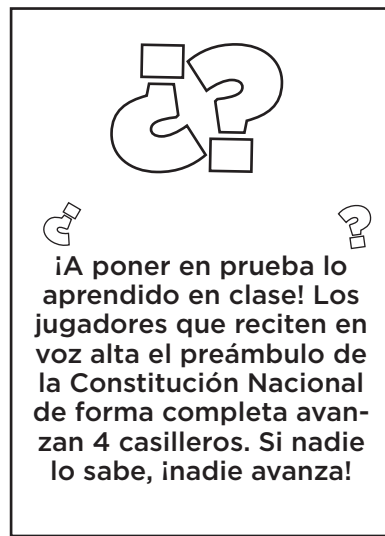

¡A poner en prueba lo aprendido en clase! Los jugadores que reciten en voz alta el preámbulo de la Constitución Nacional de forma completa avanzan 4 casilleros. Si nadie lo sabe, ¡nadie avanza!

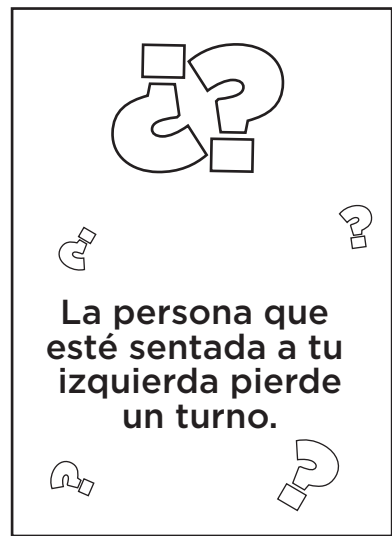

La persona que esté sentada a tu izquierda pierde un turno.

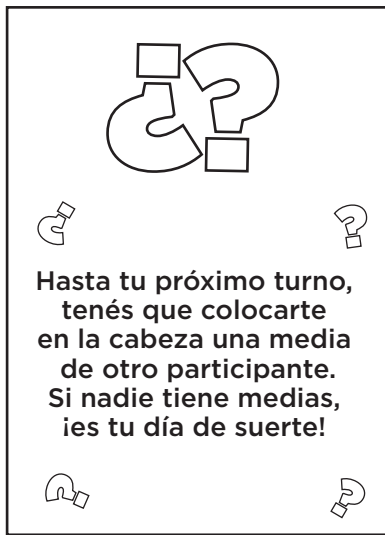

Hasta tu próximo turno, tenés que colocarte en la cabeza una media de otro participante. Si nadie tiene medias, ¡es tu día de suerte!



¡Mala suerte! ¡Volvés al primer casillero!

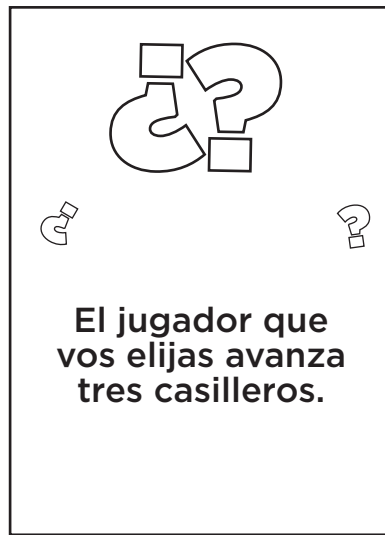

El jugador que vos elijas avanza tres casilleros.

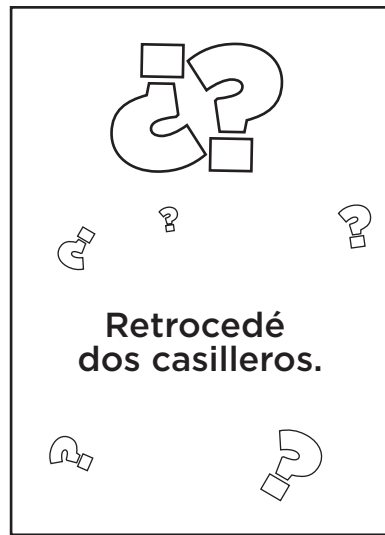

Retrocedé dos casilleros.

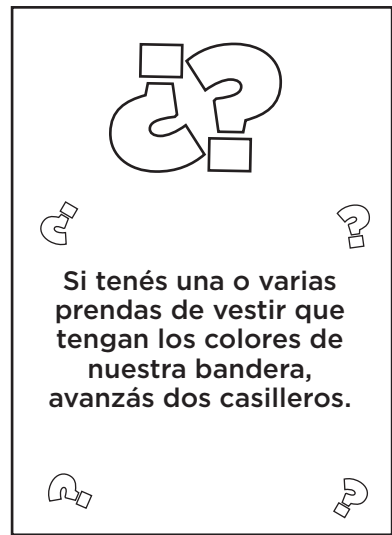

Si tenés una o varias prendas de vestir que tengan los colores de nuestra bandera, avanzás dos casilleros.

